

Stand: 02/2022



Produkte brauchen Kennzeichnung
Druckmodule
für den Industrieinsatz

PX Q
Made in Germany

Druckmodule PX Q

Perfekte Funktion, hohe Zuverlässigkeit, komfortable Bedienung und geringer Stillstand durch Wartung! Das Druck- und Spendermodul PX Q ist speziell für das vollautomatische Drucken und Etikettieren in Industrieanwendungen konzipiert. PX Q lässt sich in jeder Einbaulage integrieren und löst auch komplexe Kennzeichnungsaufgaben.

Eine verwindungssteife Alugusskonstruktion ist Basis für die Montage aller Baugruppen der Druckmechanik. Die lebensmittel-echte Beschichtung und Edelstahlverkleidungen runden die perfekte Form mit besonderen Eigenschaften ab. Der Geräteeinbau ist schraubenkompatibel zu den Geräten des Wettbewerbs.



Der Universelle

Das Industriergerät für präzisen Eindruck

| Druckmodul | | PX Q4.3 | | PX Q4 | |
|--------------------------|--------|---------|-------|-------|-------|
| Druckauflösung | dpi | 203 | 300 | 300 | 600 |
| Druckgeschwindigkeit bis | mm/s | 300 | 300 | 300 | 150 |
| Druckbreite | bis mm | 104 | 108,4 | 105,7 | 105,7 |



Der Breite

Ideal für Odette- und UCC-Etiketten

| Druckmodul | | PX Q6.3 | |
|--------------------------|--------|---------|-------|
| Druckauflösung | dpi | 203 | 300 |
| Druckgeschwindigkeit bis | mm/s | 250 | 250 |
| Druckbreite | bis mm | 168 | 162,6 |

Spenderrichtungen



Alle Druckmodule werden in linker und rechter Ausführung angeboten. Die Druckauflösung beim PX Q4 beträgt wahlweise 300 und 600 dpi. Beim PX Q4.3 und PX Q6.3 203 und 300 dpi.

Details



1 Bedienfeld

Intuitive und einfache Bedienung mit selbsterklärenden Symbolen zur Konfiguration der Geräteeinstellungen

2 Transferfolienhalter

Die dreiteiligen Spannachsen erlauben einen schnellen und einfachen Transferfolienwechsel.

3 Stabiles Metallgehäuse

aus Aluminiumguss. An ihm sind alle Baugruppen montiert.

4 Andruckstößel

Ein Stößel ist an der Innenseite fest montiert. Ein zweiter Stößel wird so weit in Richtung Etikettenrand positioniert, bis ein gutes Druckbild gewährleistet ist.

5 Druckkopf

Alle Druckköpfe sind bei gleicher Breite beliebig austauschbar. Sie können mit wenigen Handgriffen gewechselt werden.

6 Sparautomatik für Transferfolien (Option)

Während des Etikettentransports wird der Druckkopf abgehoben und die Transferfolie wird gestoppt.

7 Druckwalze ausbauen

Zur Reinigung oder zum Wechseln bei Verschleiß, ist die Druckwalze einfach aus- und einzubauen.

8 Einfacher Materialwechsel

Das Etikettenmaterial wird seitlich bis zum Anschlag eingelegt. Druckkopf und Andruckrollen werden über Hebel verriegelt.

9 Etikettenlichtschranke

Mit dem Durchlicht- oder Reflexsensor wird der Eindruck im Etikett präzise positioniert und das Materialende erkannt.

10 Materialrückzug

Nach dem Spenden kann das Folgeetikett bis hinter die Druckzeile zurückgezogen werden. Damit ist das Etikett bis zum Rand bedruckbar und Kleberaustritt wird während einer längeren Pause verhindert. Bei sehr empfindlichen Materialien und zur Vermeidung von Faltenbildung bei der Transferfolie kann der Druckkopf dabei abgehoben werden.







Eindruckgenauigkeit

Je kleiner das Etikett, desto höher ist die Anforderung an die Eindruckgenauigkeit. Mit der einstellbaren Schlupfkorrektur kann der Druckversatz bis $\pm 0,2$ mm reduziert werden.

Bedienfeld

Intuitive und einfache Bedienung mit selbsterklärenden Symbolen zur Konfiguration der Geräteeinstellungen

- 1 **LED-Anzeige:** Netz EIN
- 2 **Statusleiste:** Datenempfang, Datenstrom aufzeichnen, Transferfolie Vorwarnung, SD-Speicherkarte / USB-Speicherstick gesteckt, Bluetooth, WLAN, Ethernet, USB Slave, Uhrzeit
- 3 **Druckerstatus:** Bereit, Pause, Anzahl gedruckte Etiketten pro Druckauftrag, Etikett in Spendeposition, Warten auf externen Start
- 4 **USB-Steckplatz** für den Service Key oder Speicherstick, um Daten in den IFFS-Speicher zu laden
- 5 **Bedienung**

-  Etikett drucken
-  Sprung ins Menü
-  Wiederholdruck letztes Etikett
-  Unterbrechung und Fortsetzung des Druckauftrags
-  Abbruch und Löschen aller Druckaufträge
-  Etikettenvorschub



Einstellmöglichkeiten



Druckparameter

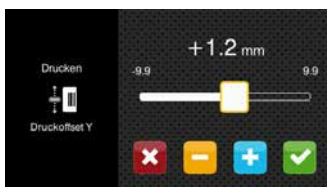

Druckoffset Y

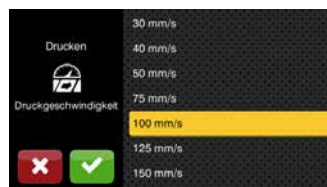

Druckgeschwindigkeiten

Entsprechend der Einbaulage erfolgt die Darstellung im Landscape- oder Porträtmodus.



Drucker um 90° gedreht



Videoanleitungen

Externes Bedienfeld

Ist das Bedienfeld des Druckers nicht zugänglich, kann zusätzlich ein externes angeschlossen werden.

gleiche Funktionalität wie am Drucker

Landscape- oder Porträtmodus

Bedienbarkeit beliebig am externen Bedienfeld oder am Drucker

Druckeranschluss: USB 2.0 Hi-Speed Device

- 1 **LED-Anzeige:** Netz EIN
- 2 **USB-Steckplatz** für den Service Key oder einen Speicherstick, um Daten in den IFFS-Speicher zu laden
- 3 **USB-Anschlusskabel** für die Stromversorgung
cab stellt spezifizierete Kabel zur Verfügung. Längen 1,8 m bis 16 m



Druckköpfe



Alle Druckköpfe sind bei gleicher Breite beliebig austauschbar. Sie werden von der CPU automatisch erkannt und kalibriert. Der Druckabstand zur Anlegekante ist justierbar.

Wichtige Daten wie Laufleistung, maximale Betriebstemperatur und Heizenergie werden direkt im Druckkopf gespeichert. Die Werte können im Werk ausgelesen werden.

Druckköpfe für Druckmodul PX Q4 - 300, 600 dpi

mit randscharfem Druckbild

für Typenschilder mit kleinen Schriften, Grafiken
zur Beschriftung von Materialien mit hohem Energiebedarf

Druckköpfe für Druckmodul PX Q4.3 und PX Q6.3 - 203, 300 dpi

langlebig, für raue Umgebung und Thermoindirektdruck

Druckwalzen



Zwei Materialtypen:

Druckwalzen DR

Gummierung: synthetischer Kautschuk

Sie sind für hohe Eindruckgenauigkeit geeignet und werden standardmäßig geliefert.

Druckwalzen DRS

Gummierung: Silikon

Sie besitzen eine besonders lange Lebensdauer bei höherer Eindrucktoleranz.

Schnittstellen

- 1 Steckplatz für **SD-Speicherkarte**
- 2 **2 x USB Host** für Service Key, USB-Speicherstick, Tastatur, Barcodescanner, USB-Bluetooth-Adapter, USB-WLAN-Stick, externes Bedienfeld
- 3 **USB 2.0 Hi-Speed Device** für PC-Anschluss
- 4 **Ethernet 10/100 Mbit/s**
- 5 **RS232C** 1.200 bis 230.400 Baud/8 Bit

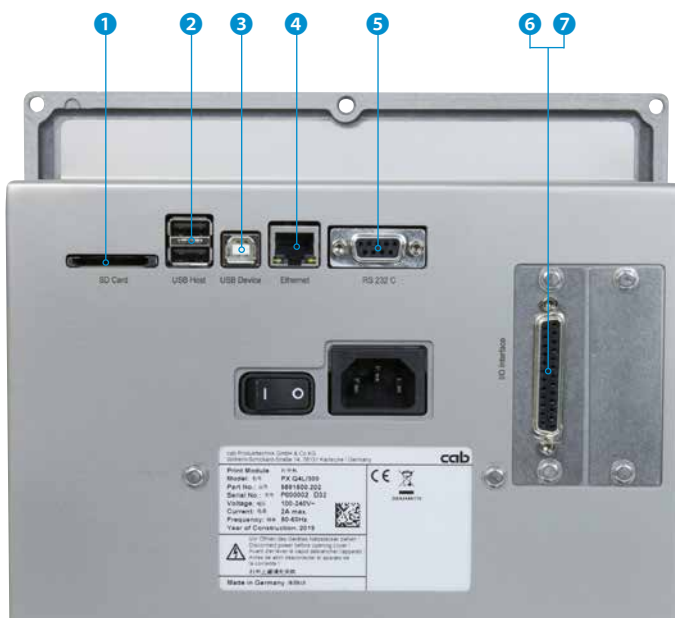

Digitale I/O-Schnittstellen; Konform zu IEC/EN 61131-2, Typ 1+3 alle Ein- und Ausgänge mit galvanischer Trennung und Verpolungsschutz, Ausgänge zusätzlich kurzschlussfest

- 6 **Digitale I/O-Schnittstelle 24 VDC;** SUB-D 25-polige Buchsenleiste

Eingänge PNP

Start Drucken
Druckwiederholung
Etikett abgenommen
Etikettenvorschub
Pause

Reset **mit Speicher löschen**
Reset **ohne Speicher löschen**

Ausgänge PNP, NPN

Betriebsbereitschaft
Druckdaten vorhanden
Papiertransport EIN
Etikett in Spendeposition
Vorwarnung Folienende
Etikettendruck gestartet
Fehler Folienende
Fehler Etikettende
Druckerfehler

- 7 **Digitale I/O-Schnittstelle 5 VDC;** SUB-D 15-polige Buchsenleiste

Eingänge PNP

Etikettenvorschub
Druckwiederholung
Start Drucken
Reset ohne Speicher löschen

Ausgänge PNP, NPN

Vorwarnung Folienende
Papiertransport EIN
Fehler Folienende
Fehler Etikettende
Druckdaten vorhanden
Etikett in Spendeposition
Druckerfehler



Option:

**2-Port Ethernet Switch
10/100 Mbit/s**

Optionen sind Teile oder Baugruppen für besondere Funktionen. Sie werden zusätzlich oder anstelle von Standards am Drucker montiert. Werden Optionen werkseitig im Drucker

montiert, sind bei Bestellung die Artikel-Nummern des Druckers und der Optionen mit .250 zu erweitern. Sollen die Optionen separat geliefert werden, sind sie um .001 zu ergänzen.

| Pos. | Benennung | 1.1 | 1.2 | 1.3 | .250 | .001 |
|------|--------------------------------------|--------------------------|--------------------------|--------------------------|------|------|
| | | PX Q4.3 | PX Q4 | PX Q6.3 | | |
| 3.1 | Foliensparautomatik | <input type="checkbox"/> | <input type="checkbox"/> | <input type="checkbox"/> | ● | - |
| 3.2 | Druckwalze DRS | <input type="checkbox"/> | <input type="checkbox"/> | <input type="checkbox"/> | ● | ● |
| 3.3 | Digitale I/O-Schnittstelle 24 VDC | <input type="checkbox"/> | <input type="checkbox"/> | <input type="checkbox"/> | ● | ● |
| 3.4 | Digitale I/O-Schnittstelle 5 VDC | <input type="checkbox"/> | <input type="checkbox"/> | <input type="checkbox"/> | ● | ● |
| 3.5 | 2-Port Ethernet Switch 10/100 Mbit/s | <input type="checkbox"/> | <input type="checkbox"/> | <input type="checkbox"/> | ● | ● |

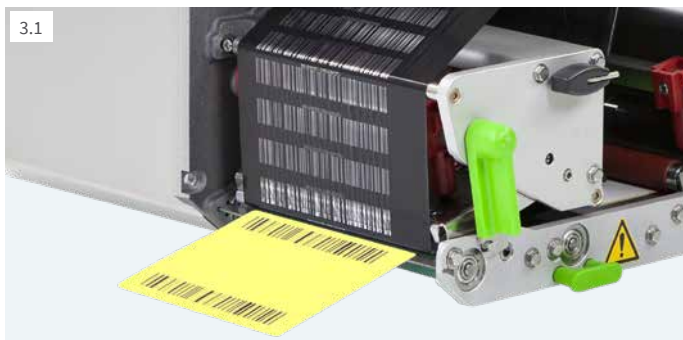

Foliensparautomatik

Empfehlenswert bei min. 60 mm unbedruckter Etikettenlänge.

Zur Reduzierung des Folienverbrauchs während des Etiketten- transports wird der Druckkopf abgehoben und die Transferfolie wird gestoppt.

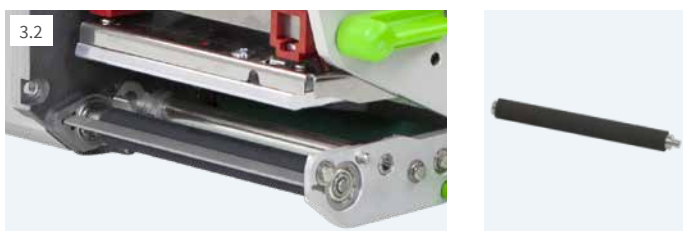

Druckwalze DRS

Mit der Silikongummierung wird eine besonders lange Lebens- dauer erreicht. Es muss mit einem höheren Druckversatz auf dem Etikett gerechnet werden.



Digitale I/O-Schnittstelle 24 VDC

SUB-D 25-polige Buchsenleiste



Digitale I/O-Schnittstelle 5 VDC

SUB-D 15-polige Buchsenleiste



2-Port Ethernet Switch 10/100 Mbit/s

Zum Anschluss von einem weiteren Endgerät in einem gemeinsamen Netzwerk. Die Signale werden einfach durchgeschleift.

Zubehör

Zubehörprodukte werden vom Kunden an den Drucker gesteckt oder geschraubt.

| Pos. | Benennung | 1.1 | 1.2 | 1.3 |
|------|---|--------------------------|--------------------------|--------------------------|
| | | PX Q4.3 | PX Q4 | PX Q6.3 |
| 2.1 | SD-Speicherkarte | <input type="checkbox"/> | <input type="checkbox"/> | <input type="checkbox"/> |
| 2.2 | USB-Speicherstick | <input type="checkbox"/> | <input type="checkbox"/> | <input type="checkbox"/> |
| 2.3 | USB-WLAN-Stick | <input type="checkbox"/> | <input type="checkbox"/> | <input type="checkbox"/> |
| 2.4 | USB-WLAN-Stick mit Stabantenne | <input type="checkbox"/> | <input type="checkbox"/> | <input type="checkbox"/> |
| 2.5 | USB-Bluetooth-Adapter | <input type="checkbox"/> | <input type="checkbox"/> | <input type="checkbox"/> |
| 2.6 | I/O-Schnittstellenstecker SUB-D, 25-polig | <input type="checkbox"/> | <input type="checkbox"/> | <input type="checkbox"/> |
| 2.7 | I/O-Schnittstellenstecker SUB-D, 15-polig | <input type="checkbox"/> | <input type="checkbox"/> | <input type="checkbox"/> |
| 2.8 | Externes Bedienfeld | <input type="checkbox"/> | <input type="checkbox"/> | <input type="checkbox"/> |
| | Anschlusskabel USB | <input type="checkbox"/> | <input type="checkbox"/> | <input type="checkbox"/> |
| 2.9 | Etikettenauswahl - I/O-Box | <input type="checkbox"/> | <input type="checkbox"/> | <input type="checkbox"/> |
| 2.10 | Anschlusskabel RS232 C | <input type="checkbox"/> | <input type="checkbox"/> | <input type="checkbox"/> |
| 2.11 | Schnittstellenabdeckung | <input type="checkbox"/> | <input type="checkbox"/> | <input type="checkbox"/> |

| | | |
|-----|---|---|
| 2.1 |  | SD-Speicherkarte |
| 2.2 |  | USB-Speicherstick |
| 2.3 |  | USB-WLAN-Stick 2,4 GHz 802.11b/g/n im Hotspot oder Infrastructure Mode |
| 2.4 |  | USB-WLAN-Stick mit Stabantenne für größere Reichweiten 2,4 GHz 802.11b/g/n + 5 GHz 802.11a/n/ac im Hotspot oder Infrastructure Mode |
| 2.5 |  | USB-Bluetooth-Adapter |
| 2.6 |  | I/O-Schnittstellenstecker SUB-D 25-polig mit Schraubklemmen zum Anschluss aller Steuersignale an die I/O-Schnittstelle |
| 2.7 |  | I/O-Schnittstellenstecker SUB-D 15-polig mit Schraubklemmen für den Kabelanschluss. |

Die Gerätefunktion und die Einhaltung der CE-Normen wird nur mit dem von cab angebotenen oder empfohlenen Zubehör gewährleistet.

| | | |
|------|--|--|
| 2.8 |  | Externes Bedienfeld Ist das Bedienfeld des Druckers nicht zugänglich, kann zusätzlich ein externes angeschlossen werden. gleiche Funktionalität wie am Drucker Landscape- oder Porträtmodus Bedienbarkeit beliebig am externen Bedienfeld oder am Drucker |
| |  | Druckeranschluss: USB 2.0 Hi-Speed Device cab stellt spezifizierte USB-Anschlusskabel für die Stromversorgung zur Verfügung. Längen 1,8 m bis 16 m |
| 2.9 |  | Etikettenauswahl - I/O-Box Von einer übergeordneten Steuerung, z.B. SPS, können bis zu 16 verschiedene Etiketten von der Speicherkarte geladen werden |
| 2.10 |  | Anschlusskabel RS232 C 9/9-polig, Länge 3 m |
| 2.11 |  | Schnittstellenabdeckung Sie schützt die Anschlüsse vor Feuchtigkeit und Verschmutzung. |



Technische Daten

● typisch ■ Standard □ Option

| Druckmodul | | Typ | PX Q4.3 | | PX Q4 | | PX Q6.3 | |
|---|----------------------------------|--------|--|-------|----------|-------|-----------------|---------|
| Druckprinzip | Thermotransfer | | ● | ● | ● | ● | ● | ● |
| | Thermodirekt | | ● | ● | - | - | ● | ● |
| Druckauflösung | dpi | | 203 | 300 | 300 | 600 | 203 | 300 |
| Druckgeschwindigkeit | bis mm/s | | 300 | 300 | 300 | 150 | 250 | 250 |
| Druckbreite | bis mm | | 104 | 108,4 | 105,7 | 105,7 | 168 | 162,6 |
| Spenderichtung | | | L nach links oder R nach rechts | | | | | |
| Druckabstand zur Anlegekante | für L und R mm | | 1 | 1 | 1 | 1 | 1 | 1 |
| | mit Sparautomatik für L und R mm | | 3,2/2,6 | 1/0,4 | 2/2 | 2/2 | 1,2/1,2 | 3,9/3,9 |
| Material | | | | | | | | |
| Etiketten | | | Papier, Kunststoffe wie PET, PE, PP, PI, PVC, PU, Acrylat, Tyvec | | | | | |
| Etiketten ¹⁾ | Breite | mm | 10 - 116 | | 10 - 116 | | 50 - 174 | |
| | Höhe ohne Rückzug | ab mm | 6 | | 6 | | 12 | |
| | Höhe mit Rückzug | ab mm | 12 | | 12 | | 25 | |
| | Dicke | bis mm | 0,60 | | 0,60 | | 0,60 | |
| Trägermaterial | Breite | mm | 25 - 120 | | 25 - 120 | | 50 - 178 | |
| Transferfolie ²⁾ | Farbseite | | außen oder innen | | | | | |
| | Rollendurchmesser | bis mm | 90 | | | | | |
| | Kerndurchmesser | mm | 25,4 | | | | | |
| | Lauflänge | bis m | 600 | | | | | |
| | Breite | mm | 25 - 114 | | 25 - 114 | | 50 - 170 | |
| Sparautomatik | | □ | | □ | | □ | | |
| Druckmodulmaße und -gewichte | | | | | | | | |
| Breite x Höhe x Tiefe | mm | | 245 x 300 x 333 | | | | 245 x 300 x 393 | |
| Gewicht | kg | | 11,5 | | | | 12 | |
| Etikettensensor mit Positionsanzeige | | | | | | | | |
| Durchlichtsensor | für | | Etikettenrand, Stanz- oder Druckmarken und Materialende | | | | | |
| Reflexsensor von unten | für | | Druckmarken bei nicht durchscheinenden Trägermaterialien und Materialende | | | | | |
| Abstand Sensor zur Anlegekante | mm | | 4 - 60 | | 4 - 60 | | 4 - 60 | |
| Materialdurchlasshöhe | mm | | 2 | | | | | |
| Elektronik | | | | | | | | |
| Prozessor 32 Bit Taktrate | MHz | | 800 | | | | | |
| Arbeitsspeicher (RAM) | MB | | 256 | | | | | |
| Datenspeicher (IFFS) | MB | | 50 | | | | | |
| Steckplatz für SD-Speicherkarte (SDHC, SDXC) | | | ■ | | | | | |
| Batterie für Uhrzeit und Datum, Echtzeituhr | | | ■ | | | | | |
| Datenspeicher bei Netzabschaltung (z. B. Seriennummern) | | | ■ | | | | | |
| Schnittstellen | | | | | | | | |
| RS232C 1.200 bis 230.400 Baud/8 Bit | | | ■ | | | | | |
| USB 2.0 Hi-Speed Device für PC-Anschluss | | | ■ | | | | | |
| Ethernet 10/100 Mbit/s | | | LPD, RawIP-Printing, SOAP-Webservice, OPC UA, WebDAV DHCP, HTTP/HTTPS, FTP/FTPS, TIME, NTP, Zeroconf, SNMP, SMTP, VNC | | | | | |
| 1 x USB Host am Bedienfeld | für | | Service Key, USB-Speicherstick, USB-WLAN-Stick, USB-Bluetooth-Adapter | | | | | |
| 2 x USB Host auf der Rückseite | für | | Tastatur, Barcodescanner, USB-Speicherstick, USB-WLAN-Stick, USB-WLAN-Stick mit Stabantenne, USB-Bluetooth-Adapter, externes Bedienfeld | | | | | |
| Digitale I/O-Schnittstelle 24VDC mit 10 Ein- und 11 Ausgängen | | | □ | | | | | |
| Digitale I/O-Schnittstelle 5VDC mit 5 Ein- und 6 Ausgängen | | | □ | | | | | |
| 2-Port Ethernet Switch 10/100 Mbit/s | | | □ | | | | | |
| Betriebsdaten | | | | | | | | |
| Spannung | | | 100-240 VAC, 50/60 Hz, PFC | | | | | |
| Leistungsaufnahme | | | Standby < 10 W / typisch 150 W / maximal 300 W | | | | | |
| Temperatur / Luftfeuchtigkeit | Betrieb | | +5 - 40°C / 10 - 85 % nicht kondensierend | | | | | |
| | Lager | | 0 - 60°C / 20 - 85 % nicht kondensierend | | | | | |
| | Transport | | -25 - 60°C / 20 - 85 % nicht kondensierend | | | | | |
| Zulassungen | | | CE, FCC Class A, ICES-3, cULus, CB, EAC, RCM Mark | | | | | |

¹⁾ Bei kleinen Etiketten, dünnem Material oder starkem Kleber kann es Einschränkungen geben. Kritische Anwendungen sind zu testen.

²⁾ Die Transferfolie muss mindestens der Breite des Trägermaterials entsprechen.

Technische Daten

■ Standard □ Option

| Bedienfeld | | |
|------------------------------------|--|--|
| Touchscreen LCD-Farbdisplay | Bilddiagonale | " 4,3 |
| Auflösung Breite x Höhe | | px 480 x 272 |
| Einstellungen | | |
| Drucken | Region: | |
| Etiketten | - Sprache | |
| Transferfolie | - Land | |
| Spenden | - Tastatur | |
| Etikettieren | - Zeitzone | |
| Schnittstellen | Zeit | |
| Fehler | Anzeige: | |
| | - Helligkeit | |
| | - Energiesparmodus | |
| | - Orientierung | |
| | Interpreter | |
| Statusleiste | | |
| Datenempfang | Bluetooth | |
| Datenstrom aufzeichnen | WLAN | |
| Transferfolienwarnung | Ethernet | |
| SD-Speicherkarte gesteckt | USB Slave | |
| USB-Speicherstick gesteckt | Uhrzeit | |
| Überwachungen | | |
| Transferfolie Wickelrichtung | Andruckrolle für Rückzug offen | |
| Vorwarnung | | |
| Ende | | |
| Etiketten Ende | | |
| Druckkopf Spannung | | |
| Temperatur | | |
| offen | | |
| Testeinrichtungen | | |
| Systemdiagnose bei | Einschalten, inklusive Druckkopferkennung | |
| Infoanzeige, Testausdruck, Analyse | Statusausdruck | Testgitter |
| | Schriftenliste | Etikettenprofil |
| | Geräteliste | Ereignisliste |
| | WLAN-Status | Monitormodus |
| | Druckdaten auf Speicherkarte aufzeichnen | |
| Statusmeldungen | - Ausdruck zu Geräteeinstellungen, wie z. B. Drucklängen- und Betriebsstundenzähler | |
| | - Abfrage Gerätestatus per Softwarebefehl | |
| | - Anzeigen im Display wie z. B. Netzwerkfehler, kein Link, Barcodefehler, Peripheriefehler etc. | |
| Schriften | | |
| Schriftarten intern vorhanden | 5 Bitmap-Fonts: 12 x 12 Punkte 16 x 16 Punkte 16 x 32 Punkte OCR-A OCR-B | 7 Vektor-Fonts: AR Heiti Medium GB-Mono CG Triumvirate Condensed Bold Garuda HanWangHeiLight Monospace 821 Swiss 721 Swiss 721 Bold |
| speicherbar | TrueType-Fonts | |
| Zeichensätze | Windows-1250 bis -1257 DOS 437, 737, 775, 850, 852, 857, 862, 864, 866, 869 EBCDIC 500 ISO 8859-1 bis -10 und -13 bis -16 WinOEM 720 UTF-8 MacRoman DEC MCS KOI8-R | |
| | westeuropäisch osteuropäisch Chinesisch vereinfacht Chinesisch traditionell Thai | kyrillisch Griechisch Latein Hebräisch Arabisch |

cab verwendet Freie und Open Source Software in den Produkten. Informationen unter www.cab.de/opensource

| Schriften | | |
|---|---|---|
| Bitmap-Fonts | Größe in Breite und Höhe 1 - 3 mm Vergrößerungsfaktor 2 bis 10 Ausrichtung 0°, 90°, 180°, 270° | |
| Vektor-/TrueType-Fonts | Größe in Breite und Höhe 0,9 - 128 mm Vergrößerungsfaktor stufenlos Ausrichtung 360° in Schritten von 1° | |
| Schriftschnitte | Fett, kursiv, unterstrichen, outline, invers - abhängig von den Schriftarten | |
| Zeichenabstand | Variabel oder Monospace für feste Zeichenabstände | |
| Grafiken | | |
| Grafikelemente | Linien, Pfeile, Rechtecke, Kreise, Ellipsen - gefüllt und gefüllt mit Verlauf | |
| Grafikformate | PCX, IMG, BMP, TIF, MAC, GIF, PNG | |
| Codes | | |
| Lineare 1D-Barcodes | Code 39, Code 93 Code 39 Full ASCII Code 128 A, B, C EAN 8, 13 EAN/UCC 128/GS1-128 EAN/UPC Appendix 2 EAN/UPC Appendix 5 FIM HIBC | Interleaved 2/5 Ident- und Leitcode der Deutschen Post AG Codabar JAN 8, 13 MSI Plessey Postnet RSS 14 UPC A, E, E0 |
| 2D- und Stapelcodes | DataMatrix DataMatrix Rectangle Extension QR-Code Micro QR-Code GS1 QR-Code GS1 DataMatrix PDF 417 Micro PDF 417 UPS MaxiCode GS1 DataBar Aztec Codablock F Dotcode RSS 14 truncated, limited, stacked, stacked omni-directional Alle Codes sind in Höhe, Modulbreite und Ratio variabel; Ausrichtung 0°, 90°, 180°, 270° wahlweise Prüfziffer, Klarschriftausdruck und Start/Stop-Code abhängig vom Codetyp | |
| Software | | |
| Etikettensoftware | cablabel S3 Lite cablabel S3 Viewer cablabel S3 Pro cablabel S3 Print | ■ ■ □ □ |
| Lauffähig auch mit | CODESOFT NiceLabel BarTender | |
| Stand-alone-Betrieb | | ■ |
| Windows-Druckertreiber WHQL-zertifiziert für | Windows Vista Windows 7 Windows 8 Windows 8.1 Windows 10 | Server 2008 Server 2008 R2 Server 2012 Server 2012 R2 Server 2016 Server 2019 |
| Apple Mac OS X-Druckertreiber | ab Version 10.6 | ■ |
| Linux-Druckertreiber | ab CUPS 1.2 | ■ |
| Programmierung | Druckersprache JScript abc Basic Compiler ZPL II (Der Datenstrom ist vorab zu testen.) | ■ ■ □ |
| Integration | SAP Database Connector | ■ ■ |
| Verwaltung | Druckerüberwachung Konfiguration im Intranet und Internet | ■ ■ |

Etikettensoftware cablabel S3

Gestalten, drucken, verwalten

cablabel S3 erschließt die volle Leistungsfähigkeit der cab Geräte. Zunächst ist das Etikett zu gestalten. Durch den modularen Aufbau kann cablabel S3 schrittweise an Bedürfnisse angepasst werden. Um Funktionen wie die native Programmierung mit JScript zu unterstützen, sind Elemente wie der JScript-Viewer als Plugin eingebunden. Die Designeroberfläche und der JScript-Code werden live abgeglichen. Sonderfunktionen wie der Database Connector oder Barcodeprüfgeräte können integriert werden.



Weitere Informationen unter
www.cab.de/cablabe

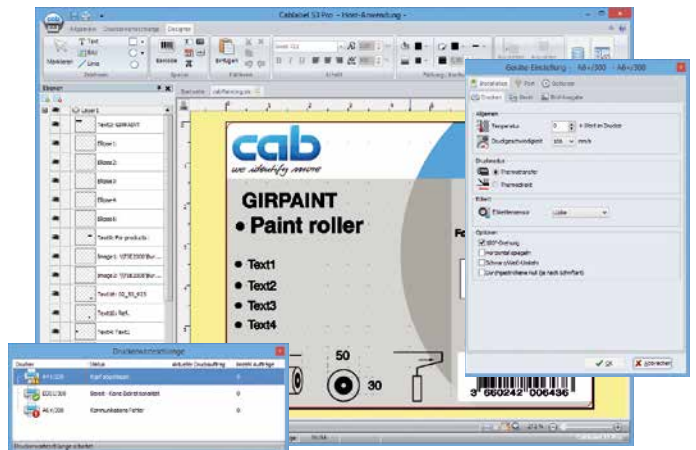

Stand-alone-Druck

Dieser Betriebsmodus ist die Fähigkeit des Druckers, Etiketten aufzurufen und zu drucken, auch wenn er vom Hostsystem getrennt ist.

Das Etikettenlayout wird mit einer Etikettensoftware wie der cablabel S3 oder durch Direktprogrammierung mit einem Texteditor am PC erstellt. Etikettenformate, Text- und Grafikdaten sowie Datenbankinhalte werden auf einer Speicherkarte, einem USB-Speicherstick oder dem internen Datenspeicher IFFS abgelegt.

Lediglich die variablen Daten werden über Tastatur, Barcode-scanner, Wiegesysteme oder sonstige Hostrechner an den Drucker gesendet und/oder mit dem Database Connector vom Host abgerufen und ausgedruckt.



OPC UA

Die cab Drucker der aktuellen Generation sind vorbereitet für die Interaktion mit Maschinen und Komponenten unterschiedlicher Hersteller in Industrieanlagen.

Ein OPC UA-Server und -Client ist in die Firmware integriert.

Der Server ermöglicht die Konfiguration und Überwachung des Druckers und die Aufbereitung von dynamischen Druckdaten über eine definierte Programmierschnittstelle.

Mit dem integrierten Client können direkt Datenfelder von anderen OPC UA-fähigen Maschinen ausgelesen und auf dem Etikett platziert werden, ohne die Notwendigkeit einer zusätzlichen Softwarekomponente.



Druckersteuerung

Treiber

Für die Ansteuerung mit einer anderen Software als cablabel S3 bietet cab Treiber in 32 / 64 Bit für Betriebssysteme ab Windows Vista, Mac OS 10.6 und Linux mit CUPS 1.2.

Windows¹⁾-Treiber
cab Druckertreiber sind WHQL-zertifiziert. Sie garantieren höchste Stabilität auf dem Windows-Betriebssystem.

Mac OS X²⁾-Treiber
cab bietet auf CUPS basierende Druckertreiber für Programme unter Mac OS X an.

Linux³⁾-Treiber
Linux-Treiber basieren auf CUPS.

Treiber zum kostenlosen Download unter:
www.cab.de/support

Programmierung

JScript
Für die Steuerung des Druckers hat cab die Embedded-Programmiersprache JScript entwickelt. Anleitung zum kostenlosen Download unter www.cab.de/programmierung

abc Basic Compiler
Zusätzlich zu JScript und als integraler Firmwarebestandteil erlaubt er die erweiterte Programmierung des Druckers, bevor die Daten an die Druckaufbereitung übermittelt werden. Es lassen sich zum Beispiel fremde Druckersprachen ersetzen, ohne auf die bestehende Druckanwendung eingreifen zu müssen. Außerdem können Daten aus anderen Systemen, zum Beispiel einer Waage, einem Barcodescanner oder einer SPS, übernommen werden.

Integration

Printer-Vendor-Programm
Als Partner im SAP⁴⁾ Printer-Vendor-Programm hat cab die Replace-Methode entwickelt, um cab Drucker einfach mit SAPScript aus SAP R/3 anzusteuern. Das Hostsystem sendet nur die variablen Daten an den Drucker. Dieser legt die Bilder und Schriften, die zuvor im lokalen Speicher (IFFS, Speicherkarte etc.) heruntergeladen wurden, zusammen.

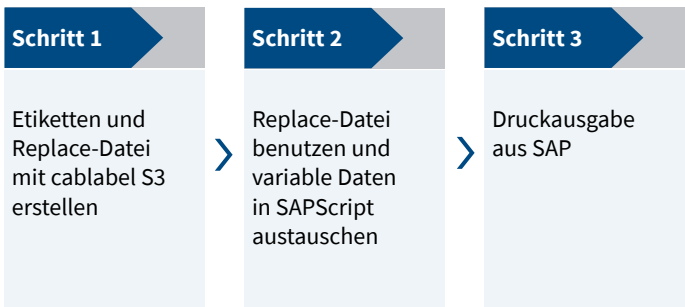

¹⁾ Windows ist ein eingetragenes Warenzeichen der Microsoft Corporation
²⁾ MAC OS X ist ein eingetragenes Warenzeichen der Apple Computer, Inc.
³⁾ für die Geräteserien SQUIX, MACH 4S, EOS, HERMES Q, PX Q
⁴⁾ SAP sowie die dazugehörigen Logos sind Marken oder eingetragene Marken der SAP SE

Druckerverwaltung

Konfiguration im Intranet und Internet
Der im Drucker integrierte HTTP- und FTP-Server ermöglicht über Standardprogramme wie Webbrowser oder FTP-Clients die Überwachung und Konfiguration des Druckers, das Firmware-update und die Speicherkartenverwaltung. Per SNMP- und SMTP-Client werden via E-Mail oder SNMP-Datagramm Status-, Warn- und Fehlermeldungen an Administratoren oder Benutzer gesendet. Ein Timeserver synchronisiert die Uhrzeit und das Datum.



Database Connector
Druckern mit Netzwerkanchluss wird ermöglicht, Daten aus einer zentralen ODBC- oder OLEDB-fähigen Datenbank direkt abzufragen und im Etikett zu drucken. Der Drucker kann während des Druckvorgangs Daten in die Datenbank zurückschreiben.



Lieferprogramm PX Q

Druckmodul L

| Pos. | Artikel-Nr. | Benennung |
|------|----------------|------------------------------------|
| 1.1 | 5591501 | Druckmodul PX Q4.3L/200 I/O 24 VDC |
| | 5591502 | Druckmodul PX Q4.3L/300 I/O 24 VDC |
| | 5591503 | Druckmodul PX Q4L/300 I/O 24 VDC |
| | 5591504 | Druckmodul PX Q4L/600 I/O 24 VDC |
| 1.2 | 5591505 | Druckmodul PX Q6.3L/200 I/O 24 VDC |
| | 5591506 | Druckmodul PX Q6.3L/300 I/O 24 VDC |

xxxxxxx.250 = bei Druckmodul PX Q mit Optionen

Druckmodul R

| Pos. | Artikel-Nr. | Benennung |
|------|----------------|------------------------------------|
| 1.1 | 5591510 | Druckmodul PX Q4.3R/200 I/O 24 VDC |
| | 5591511 | Druckmodul PX Q4.3R/300 I/O 24 VDC |
| | 5591512 | Druckmodul PX Q4R/300 I/O 24 VDC |
| | 5591513 | Druckmodul PX Q4R/600 I/O 24 VDC |
| 1.2 | 5591514 | Druckmodul PX Q6.3R/200 I/O 24 VDC |
| | 5591515 | Druckmodul PX Q6.3R/300 I/O 24 VDC |

xxxxxxx.250 = bei Druckmodul PX Q mit Optionen

| Lieferumfang Druckmodul PX Q | |
|--|---|
| | Druckmodul PX Q Netzkabel Typ E+F, Länge 1,8 m Anschlusskabel USB, Länge 1,8 m Montageanleitung DE/EN/FR |
| Online verfügbar | |
|  https://setup.cab.de | Montageanleitung DE/EN/FR, Konfigurationsanleitung DE/EN/FR Serviceanleitung DE/EN Ersatzteilliste DE/EN Programmierhandbuch EN Windows-Druckertreiber WHQL-zertifiziert für Windows Vista Server 2008 Windows 7 Server 2008 R2 Windows 8 Server 2012 Windows 8.1 Server 2012 R2 Windows 10 Server 2016 Server 2019 Apple Mac OS X-Druckertreiber DE/EN/FR Linux-Druckertreiber DE/EN/FR cablabel S3 Lite und Viewer Database Connector (ohne Freischaltung) |

Die Angaben über Lieferumfang, Aussehen und technische Daten der Geräte entsprechen den zum Zeitpunkt der Drucklegung vorhandenen Kenntnissen. Änderungen sind vorbehalten. Die Katalogdaten stellen keine Zusicherung oder Garantie dar.

Optionen

| Pos. | Artikel-Nr. | Benennung |
|------|--------------------|--------------------------------------|
| 3.1 | 5591794.250 | Foliensparautomatik 4L |
| | 5591796.250 | Foliensparautomatik 6L |
| | 5591795.250 | Foliensparautomatik 4R |
| | 5591797.250 | Foliensparautomatik 6R |
| 3.2 | 5954985.xxx | Druckwalze DRS4 |
| | 5954979.xxx | Druckwalze DRS6 |
| 3.3 | 6010372.xxx | Digitale I/O-Schnittstelle 24 VDC |
| 3.4 | 6010512.xxx | Digitale I/O-Schnittstelle 5 VDC |
| 3.5 | 6010520.xxx | 2-Port Ethernet Switch 10/100 Mbit/s |

















**xxx - .250 in Drucker montiert
.001 separate Lieferung**



Aktuelle Daten finden Sie auch im Internet unter www.cab.de/pxq

Lieferprogramm PX Q

Zubehör

| Pos. | Artikel-Nr. | Benennung |
|------|--|--|
| 2.1 |  5977370 | SD-Speicherkarte |
| 2.2 |  5977730 | USB-Speicherstick |
| 2.3 |  5978912 | USB-WLAN-Stick 2,4 GHz 802.11b/g/n |
| 2.4 |  5977731 | USB-WLAN-Stick mit Stabantenne 2,4 GHz 802.11b/g/n + 5 GHz a/n/ac |
| 2.5 |  5977732 | USB-Bluetooth-Adapter |
| 2.6 |  5917651 | I/O-Schnittstellenstecker SUB-D 25-polig |
| 2.7 |  5917652 | I/O-Schnittstellenstecker SUB-D 15-polig |
| 2.8 |  6010186 | Externes Bedienfeld |
| |  5907718.850 | Anschlusskabel USB, 1,8 m |
| |  5907730.850 | Anschlusskabel USB, 3 m |
| |  5907750.850 | Anschlusskabel USB, 5 m |
| |  5907760.850 | Anschlusskabel USB, 11 m |
| |  5907765.850 | Anschlusskabel USB, 16 m |
| 2.9 |  5948205 | Etikettenauswahl - I/O-Box |
| 2.10 |  5550818 | Anschlusskabel RS232 C 9/9-polig, Länge 3 m |
| 2.11 |  5591753 | Schnittstellenabdeckung |

Etikettensoftware

| Pos. | Artikel-Nr. | Benennung |
|-------|--------------------|---|
| 11.9 | | Bundle cablabel S3 Lite (Download unter cab.de) |
| | 5588001 | cablabel S3 Pro, 1 WS |
| | 5588100 | cablabel S3 Pro, 5 WS |
| | 5588101 | cablabel S3 Pro, 10 WS |
| | 5588150 | cablabel S3 Pro, 1 Zusatzlizenz |
| | 5588151 | cablabel S3 Pro, 4 Zusatzlizenzen |
| | 5588152 | cablabel S3 Pro, 9 Zusatzlizenzen |
| | 5588002 | cablabel S3 Print, 1 WS |
| | 5588105 | cablabel S3 Print, 5 WS |
| | 5588106 | cablabel S3 Print, 10 WS |
| | 5588155 | cablabel S3 Print, 1 Zusatzlizenz |
| | 5588156 | cablabel S3 Print, 4 Zusatzlizenzen |
| | 5588157 | cablabel S3 Print, 9 Zusatzlizenzen |
| | in Vorbereitung | cablabel S3 Print Server |
| 11.10 | 9008486 | Programmieranleitung EN, gedrucktes Exemplar |

Verschleißteile

| Pos. | Artikel-Nr. | Benennung | dpi |
|--|--------------------|----------------|-----|
|  | 5977382.001 | Druckkopf 4.3 | 200 |
| | 5977383.001 | Druckkopf 4.3 | 300 |
| | 5977444.001 | Druckkopf 4 | 300 |
| | 5977380.001 | Druckkopf 4 | 600 |
|  | 5977386.001 | Druckkopf 6.3 | 200 |
| | 5977387.001 | Druckkopf 6.3 | 300 |
| | 5954180.001 | Druckwalze DR4 | |
| | 5954245.001 | Druckwalze DR6 | |

Bedienersprachen

| Sprache | Menü | Windows-Treiber | cablabel S3 | Montage-Anleitung |
|-------------------------|------|-----------------|-------------|-------------------|
| Arabisch | X | - | - | - |
| Bulgarisch | X | - | X | - |
| Chinesisch traditionell | X | X | X | - |
| Chinesisch vereinfacht | X | X | X | - |
| Dänisch | X | X | - | - |
| Deutsch | X | X | X | X |
| Englisch | X | X | X | X |
| Estnisch | X | - | - | - |
| Finnisch | X | X | - | - |
| Französisch | X | X | X | X |
| Griechisch | X | - | - | - |
| Italienisch | X | X | X | - |
| Koreanisch | - | X | X | - |
| Lettisch | X | - | - | - |
| Litauisch | X | - | - | - |
| Mazedonisch | X | - | - | - |
| Niederländisch | X | X | - | - |
| Norwegisch | X | X | - | - |
| Persisch | X | - | - | - |
| Polnisch | X | X | X | - |
| Portugiesisch | X | X | - | - |
| Rumänisch | X | - | - | - |
| Russisch | X | X | X | - |
| Schwedisch | X | X | - | - |
| Serbisch | X | - | - | - |
| Slowakisch | X | X | - | - |
| Slowenisch | X | X | - | - |
| Spanisch | X | X | X | - |
| Thailändisch | x | X | | - |
| Tschechisch | X | X | X | - |
| Türkisch | X | X | - | - |
| Ungarisch | X | X | - | - |

Abmessungen

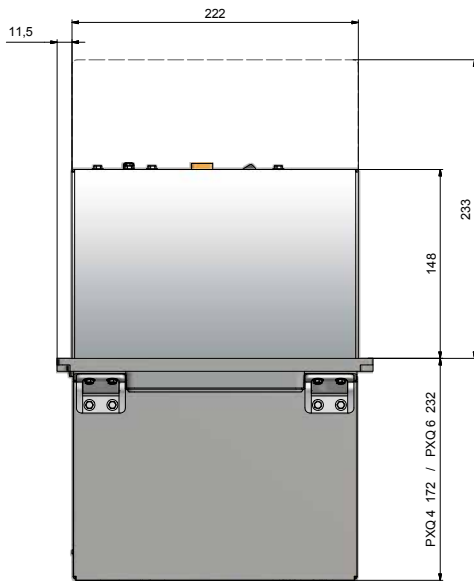
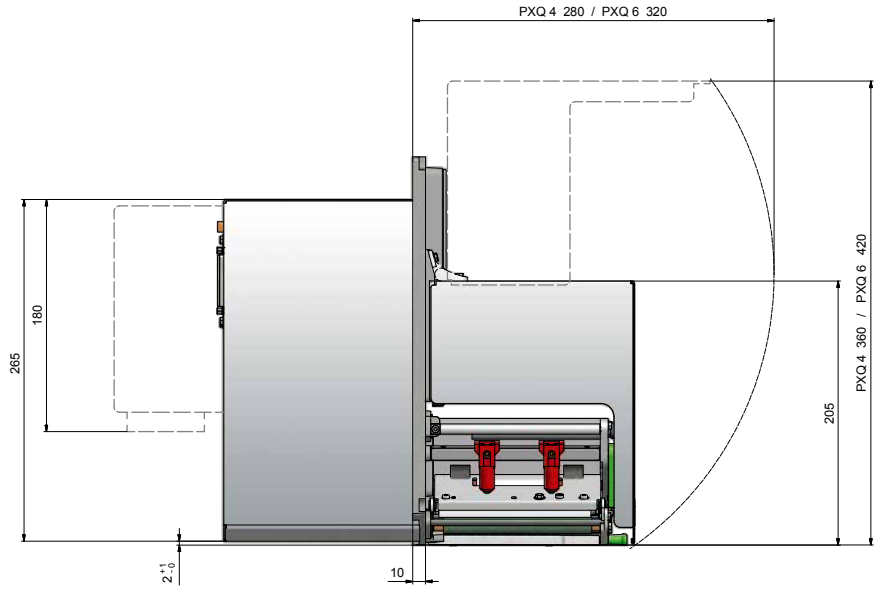
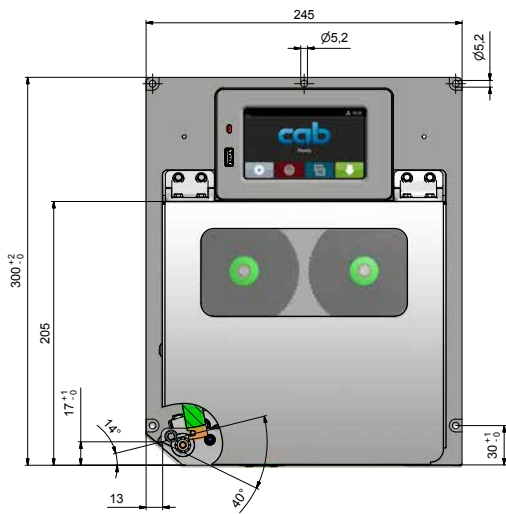

| Gewicht Druckmodul | PX Q4.3 | PX Q4 | PX Q6.3 |
|--------------------|---------|-------|---------|
| in kg | 11,5 | 11,5 | 12 |

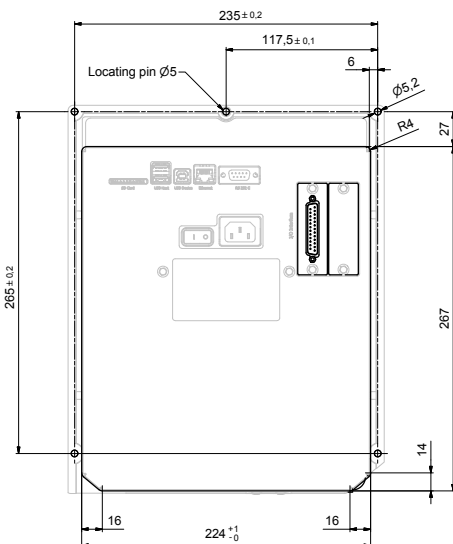

cab Produktübersicht

Etikettendrucker
MACH1, MACH2



Etikettendrucker
EOS 2



Etikettendrucker
EOS 5



Etikettendrucker
MACH 4S



Etikettendrucker
SQUIX 2



Etikettendrucker
SQUIX 4



Etikettendrucker
SQUIX 6.3



Etikettendrucker
A8+



Etikettendrucker
XD4T beidseitig



Etikettendrucker
XC zweifarbig



Druck- und Etikettiersysteme
HERMES Q



Druck- und Etikettiersysteme
Hermes C zweifarbig

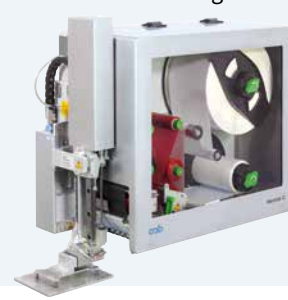

Tube-Etikettiersysteme
AXON



Druckmodule
PX Q



Etiketten und Transferfolien



Etikettensoftware
cablabel S3



Etikettenspender
HS, VS



Etikettiergeräte
IXOR



Beschriftungslaser
XENO 4



Laserbeschriftungssysteme



Deutschland
cab Produkttechnik GmbH & Co KG
Karlsruhe
Tel. +49 721 6626 0
www.cab.de

Frankreich
cab Technologies S.à.r.l.
Niedermodern
Tel. +33 388 722501
www.cab.de/fr

USA
cab Technology, Inc.
Chelmsford, MA
Tel. +1 978 250 8321
www.cab.de/us

Mexiko
cab Technology, Inc.
Juárez
Tel. +52 656 682 4301
www.cab.de/es

Taiwan
cab Technology Co., Ltd.
Taipeh
Tel. +886 (02) 8227 3966
www.cab.de/tw

China
cab (Shanghai) Trading Co., Ltd.
Shanghai
Tel. +86 (021) 6236 3161
www.cab.de/cn

Singapur
cab Singapore Pte. Ltd.
Singapur
Tel. +65 6931 9099
www.cab.de/en

Südafrika
cab Technology (Pty) Ltd.
Randburg
Tel. +27 11 886 3580
www.cab.de/za

cab // 820 Vertriebspartner in über **80** Ländern

cab
we identify more